

ИНСТРУКЦИИ ПО МОНТАЖУ И ЭКСПЛУАТАЦИИ XT.L01.../L21.../S01.../S21...

M X NOVA

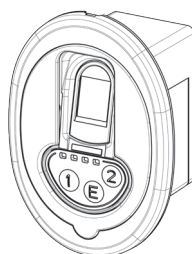
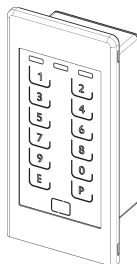
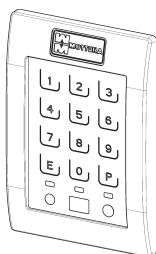
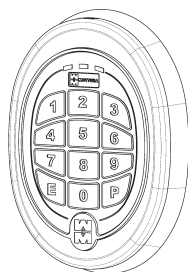
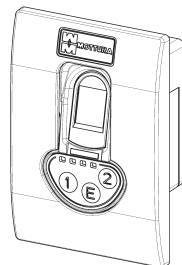
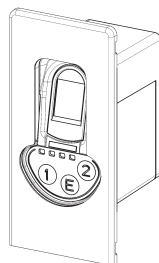
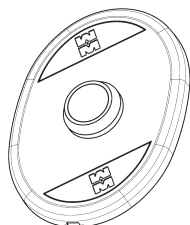
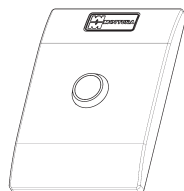
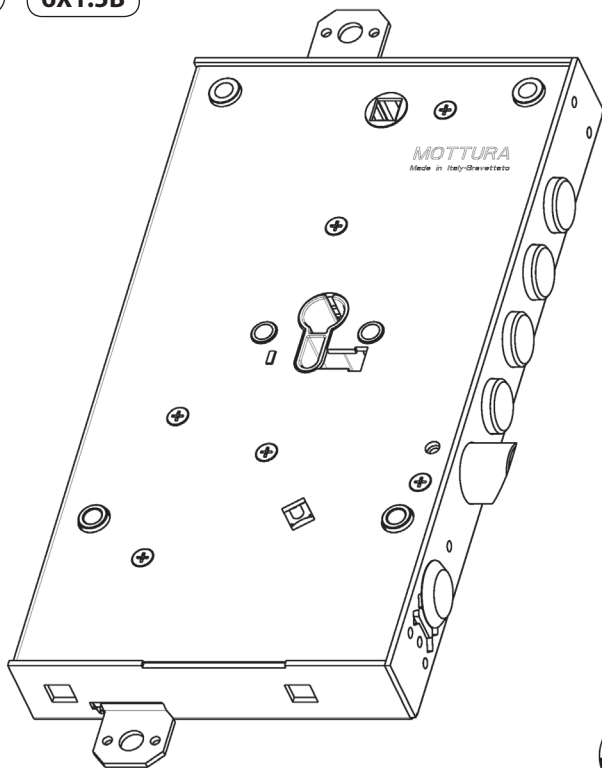

safeguarding your security

MADE
IN
ITALY

1 - ОБЩИЕ ПРЕДУПРЕЖДЕНИЯ

Компания Mottura Serrature di Sicurezza S.p.A. благодарит за оказанное доверие покупателей, выбравших данное изделие, и рекомендует:

- Очень внимательно прочесть данные инструкции перед установкой изделия или выполнением операций техобслуживания на изделии.
- Все операции по сборке и подключению выполняются согласно общим правилам в данной отрасли и действующим нормативам. Не устанавливать данное изделие во взрывоопасных помещениях или средах и там, где имеются воспламеняемые испарения/газы.
- Не устанавливать изделие на дверях, подвергающихся риску контакта с водой или атмосферными агентами и не имеющих надлежащей защиты от них.
- Не забывать отключать питание и отсекать все части под напряжением перед любой операцией по установке или техобслуживанию изделия. Принимать все возможные предосторожности по предупреждению риска поражения электроотоком при операциях по установке или техобслуживанию, описанных в настоящем руководстве.
- Монтажник должен передать пользователю данные инструкции и все инструкции по техобслуживанию.
- Хранить данные инструкции для консультирования в будущем и приложить платежный документ для подтверждения гарантии.
- в случае проблем обращаться исключительно к своему дилеру.

Настоящее руководство поясняет, как подсоединить замок согласно последовательности рабочей логики:

Вначале присоединяют все выбранные периферийные устройства, а затем питание.

1. Присоединение устройств управления (обеспечивают управление замком)

2. Присоединение питания.

Если необходимо отсоединить кабели, следует выполнить последовательность в обратном порядке, то есть вначале отключить питание.

Характеристики продукции, приведенные в данных инструкциях, могут быть изменены производителем Mottura Serrature di Sicurezza S.p.A. в любой момент без предупреждения.

1.1 - УСЛОВИЯ ГАРАНТИИ

Данное изделие, прошедшее испытание производителя Mottura Serrature di Sicurezza S.p.A., гарантируется от всех заводских дефектов на срок, определенный действующим законодательством Италии, с даты приобретения, подтвержденной официальным документом о продаже.

Гарантия действительна только при предъявлении персоналу техсервиса официального документа о продаже с указанием обозначения изделия.

Под гарантией понимается замена или ремонт неисправных частей с заводскими дефектами, она не включает транспортные расходы на отправку в сервисный пункт или из него (эти расходы оплачивает клиент).

В случае повторяющихся неисправностей того же происхождения или дефекта, не подлежащего ремонту, по неоспариваемому решению Mottura Serrature di Sicurezza S.p.A. изделие заменяется целиком. Гарантия по замененному изделию действует до конца первоначального контракта.

Если требуется произвести работы на дому заказчика, он оплачивает – по требованию – вызов, т.е. затраты на выезд авторизованного техперсонала.

Риск транспортировки остается на ответственности заказчика при прямой пересылке и на ответственности авторизованного техника, если он забирает изделие и перевозит его самостоятельно.

1.2 - ОГРАНИЧЕНИЯ ОТВЕТСТВЕННОСТИ

Гарантия не распространяется на ущерб вследствие нижеперечисленного:

- халатность, небрежность или пользование, не соответствующее указанным принципам работы
- невыполнение защиты замка перед производством любых работ на двери, при которых образуются отходы (сварка, сверление панелей, сверление конструкции и т.п.), так как они могут попасть внутрь замка и нарушить его исправную работу
- техобслуживание, проведенное с нарушением указаний в данных инструкциях или со стороны неавторизованного персонала
- использование иных принадлежностей/компонентов взамен оригинальных частей Mottura
- транспортировка, выполненная без должных мер предосторожности а также вызванный обстоятельствами, которые не связаны с заводскими дефектами.

Рабочая температура от -10°C до +55°C. Батарейки питания гарантируют исправную работу устройства в указанных пределах температуры; если она приближается к крайним пределам или выходит за них, то работа батареек может существенно ухудшиться и привести к сбоям в работе электроники. Если температура очень низкая, рекомендуется запитывать устройство от сети через специальный трансформатор 230/12 В.

Mottura Serrature di Sicurezza S.p.A. снимает с себя всякую ответственность за ущерб людям или имуществу, наступивший вследствие несоблюдения вышеприведенных предосторожностей по пользованию.

ПРИМ. Механическое срабатывание замка гарантируется, даже когда электроника не имеет никаких сбоев. Это исключает любой уровень электронной защиты. Следовательно, очень важно, чтобы механическими ключами пользовался только сам владелец и его доверенные лица.

2.1 - СХЕМА СВЕРЛЕНИЯ (ОТВЕРСТИЯ МОЖНО СМЕЩАТЬ) И ГАБАРИТЫ

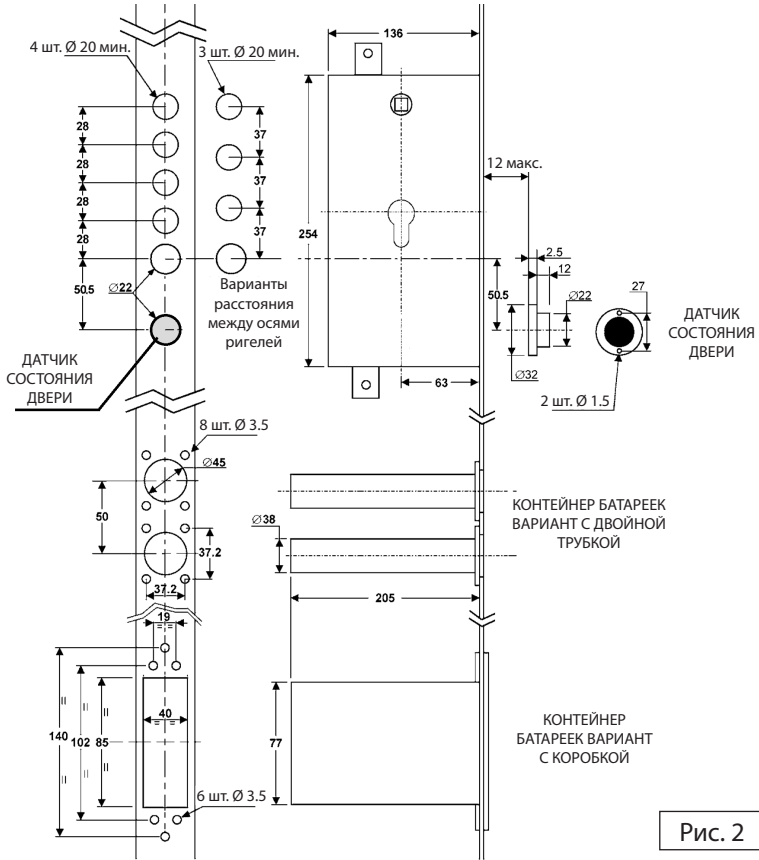

2.2 - КРЕПЛЕНИЕ ЦИЛИНДРА

Для правильной работы замка рекомендуется устанавливать двойной или половинный цилиндр (в зависимости от условий применения) с европейским профилем CHAMPIONS® MOTTURA (НЕ применять цилиндры с круглой ручкой). Для улучшения защиты цилиндра с внешней стороны двери рекомендуется использовать системы DEFENDER® MOTTURA. Для крепления одного цилиндра использовать компоненты, выделенные на рисунке.

За информацией об этих артикулах, не входящих в комплект, следует обратиться к каталогам компании MOTTURA.

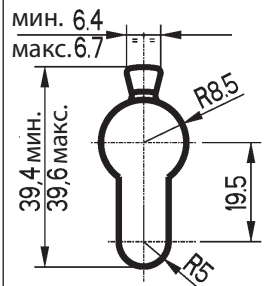
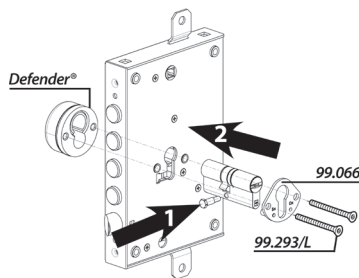

2.3 - МОДЕЛЬ С БЫСТРОЙ РАЗБЛОКИРОВКОЙ (КОД ХТ.S...)

В модели замка с быстрой разблокировкой предусмотрено открытие ригелей дверной ручкой. Для правильного монтажа необходимо закрепить с наружной стороны замка пластину-заглушку, выровнявая ее по выемке и привинчивая винтом M4 из комплекта.

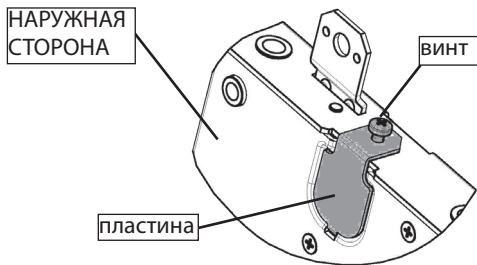

3 – ПРИСОЕДИНЕНИЕ УСТРОЙСТВ УПРАВЛЕНИЯ

Замок можно приводить в действие нормально разомкнутой кнопкой или приводным устройством с нормально разомкнутым контактом без напряжения (не входят в поставку), которые присоединяют к замку кабелем 99.727 (входит в комплект). Замыкание этого контакта на время от 0,5 до 2 с. управляет замком.

Присоединить кабель 99.727 к замку, как показано ниже на схемах, используя только два из десяти имеющихся полюсов: фиолетовый и белый.

НЕ присоединять кабель 99.727, пользуясь другими цветными полюсами, кроме фиолетового и белого!

По вопросам использования остальных восьми цветных полюсов обращаться к Mottura Serrature di Sicurezza S.p.A. или на сайт www.mottura.it.

Если кнопка/устройство дистанционного открытия расположены на расстоянии свыше 4 метров от замка, следует разместить реле (не входит в поставку) между дверью и устройством; катушка присоединяется к устройству управления, а контакты реле «общий» и «нормально разомкнутый» присоединяются кабелем 99.727 к замку. Кабель нужно пропустить через кабельную втулку (арт. 99.144, поставляется по запросу).

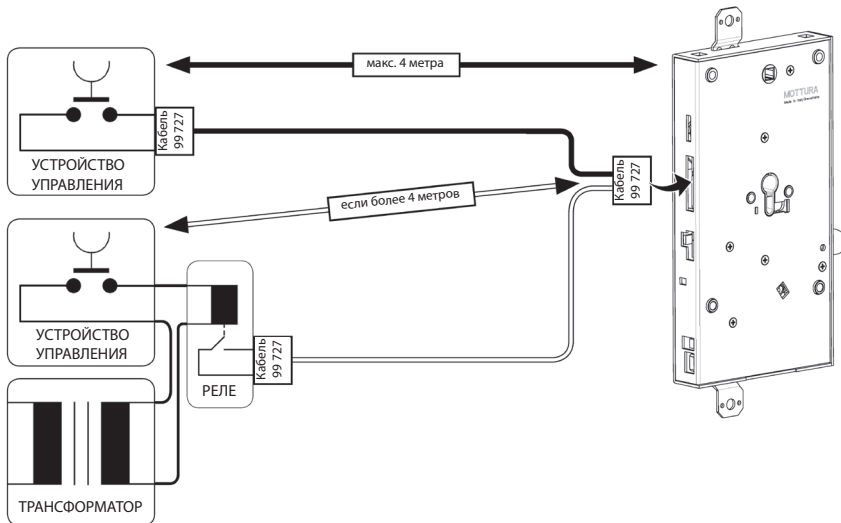

3.1 - ВНЕШНЕЕ ПЕРИФЕРИЙНОЕ УСТРОЙСТВО (КОНТАКТ БЕЗ НАПРЯЖЕНИЯ)

Замком можно управлять с помощью различных устройств, соединенных в параллель между собой.

Устройства следует присоединить к замку десятиполюсным кабелем 99.727, используя только фиолетовый и белый полюсы. По вопросам соединения и пользования каждым отдельным устройством управления см. руководство по установке на само изделие.

Некоторые периферийные устройства прошли испытания на степень защиты IP54.

Другие стандартные периферийные устройства, напр.:

- СКАНЕР БЕЙДЖА
- ТЕЛЕФОННЫЙ НАБОРЩИК
- РАЗНЫЕ КЛАВИАТУРЫ
- РАЗНЫЕ СКАНЕРЫ ОТПЕЧАТКА
- ТРЕВОЖНАЯ СИГНАЛИЗАЦИЯ
- ДАТЧИК ТРАНСПОНДЕРА
- И Т.П.



APT. 99.729



APT. 99.730



APT. 99.748



APT. 99.686



APT. 99.736



APT. 99.749



APT. 99.739

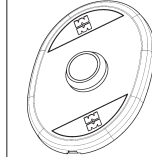

APT. 99.689



APT. 99.746



APT. 99.724



APT. 99.735



APT. 99.734



защита от брызг воды с любого направления
защита от пыли

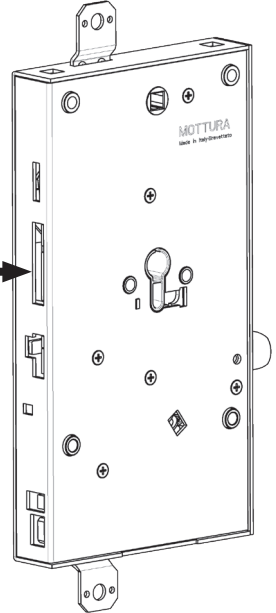

фиолетовый и белый

кабель 99.727

кабель 99.699

Остальные 8 полюсов кабеля 99.727

ПРИМ. На приведенной схеме не указано питание периферийных устройств, это приведено в руководствах к устройствам.

PIN	ЦВЕТ	ОПИСАНИЕ
1	Белый	ЗЕМЛЯ
2	Коричневый	ВВОД2 - Закрыть
3	Зеленый	V внутреннее питание (напряжение от батарейки или макс. 9,5 V от сети)
4	Желтый	ВВОД1 - Открыть
5	Серый	ВЫХОД3 - Положение двери
6	Розовый	ВЫХОД5 - Низкое напряжение от батареек
7	Синий	ВЫХОД4 - Ошибка
8	Красный	ВЫХОД1 - Положение защелки
9	Черный	ВЫХОД2 - Положение ригелей
10	Фиолетовый	ВВОД3 - Открытие и автоматическое закрытие

4 - ПОДКЛЮЧЕНИЕ ПИТАНИЯ

Согласно потребностям пользователя замок XNOVA предоставляет различные возможности в зависимости от типа питания, выбранного для системы.

- Щелочные батарейки неперезаряжаемые

- Сеть

- Щелочные батарейки неперезаряжаемые + сеть

До подачи питания или до того, как вставить батарейки в гнезда, следует выполнить все соединения и проверить, что в проводке нет ошибок.

Сетевой трансформатор (арт. 99.683) следует разместить как можно ближе к двери, поскольку всегда предпочтительнее протянуть длинные кабели сетевого питания (230 В пер.тока), чем кабели питания замка (12 В пост.тока) для сведения к минимуму падения напряжения в кабеле.

Если приходится удлинять кабели питания замка, следует помнить, что их длина не должна превышать 15 метров, а сечение не должно быть меньше 1,5 мм² (AWG15).

Ниже в таблице приводятся возможные комбинации питания с указанием схемы проводки и перечня кодов проводов и компонентов, входящих в состав.

ПРОВОДКА XNOVA

ПРОВОДКА	ТИП ПИТАНИЯ		
	БАТАРЕЙКИ ЩЕЛОЧНЫЕ	СЕТЬ	БАТАРЕЙКИ ЩЕЛОЧНЫЕ + СЕТЬ
КОНТЕЙНЕР БАТАРЕЙ	Рис. А		Рис. С
СЕТЬ		Рис. В	Рис. С

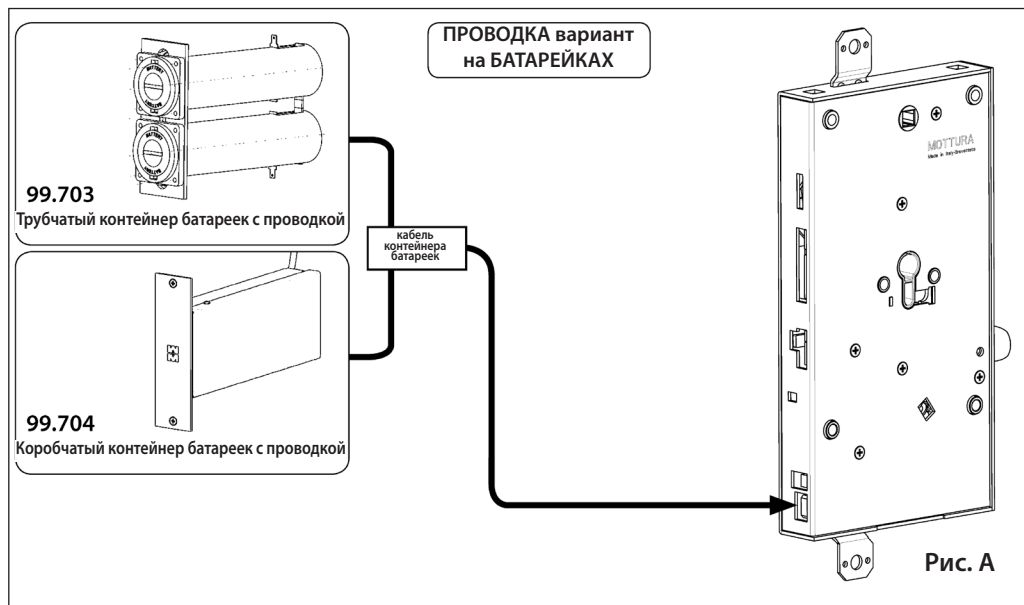

ПРОВОДКА ВАРИАНТА С СЕТЬЮ



Рис. В

ПРОВОДКА ВАРИАНТ СЕТЬ + БАТАРЕЙКИ

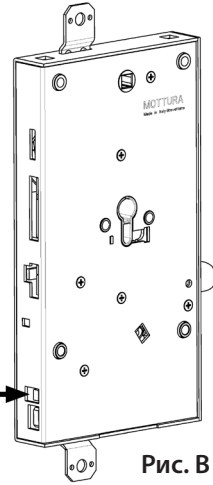
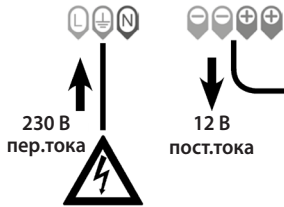
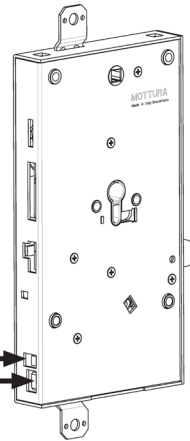
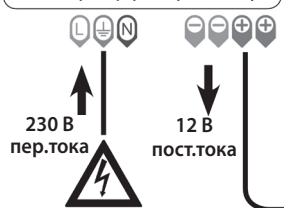

ПРИМ. На схеме изображена полная система, где батарейки нужны только в случае отключения сетевого питания. Замок также можно присоединить проводкой или только к СЕТИ, или только к БАТАРЕЙКАМ (вар. коробка или двойная трубка).

В конфигурации с СЕТЬЮ трансформатор 99.683 устанавливаются не на двери.
ПРИМ. Все соединения выполняются при отключенном питании и вынутых батарейках.

Рис. С

5 - СОЕДИНЕНИЕ СЕТЕВОГО ТРАНСФОРМАТОРА (99.683)

5.1 - МЕХАНИЧЕСКИЙ КРЕПЕЖ

Сетевой трансформатор представляет собой устройство, которое преобразует питание бытовой сети 230 В пер.тока 50/60 Гц в изолированное нестабилизированное напряжение 12 В пост.тока для запитывания замка.

Трансформатор можно закрепить на стене: основание коробки (дно) снабжено 2 отверстиями для зацепления на винтах, ввинченных в стену, следовать указаниям по выполнению отверстий на дне. В качестве альтернативы коробку можно зацепить за направляющую DIN EN 60715 (не входит в комплект) и зафиксировать ее защелкиванием (черный крючок повернут вниз). Для открепления достаточно потянуть вниз черный крючок с помощью лезвия отвертки.

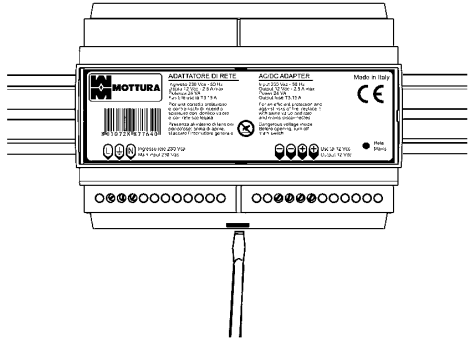
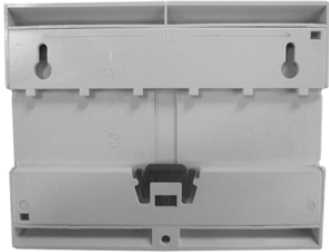

5.2 - ЭЛЕКТРИЧЕСКОЕ ПОДКЛЮЧЕНИЕ

Поручить подключение компетентному техническому персоналу с соблюдением действующих норм техники безопасности при работе с электрооборудованием и общепринятых правил.

ВХОД : Присоединить ко входным клеммам L и N бытовую сеть 230 В пер.тока (50/60 Гц), размещая до этого двухполюсный разъединитель и защиту. Присоединить заземление системы ко входной клемме с символом заземления.

ВЫХОД: Присоединить к выходным клеммам 12 В пост.тока кабель код 99.697 для запитывания замка, тщательно проверяя полярность (красный на положительный полюс + и черный на отрицательный -) во избежание необратимых повреждений системы.

Двойные выходные клеммы предусмотрены для запитывания только других дополнительных устройств Mottura; ими нельзя пользоваться для иных целей во избежание необратимых повреждений.

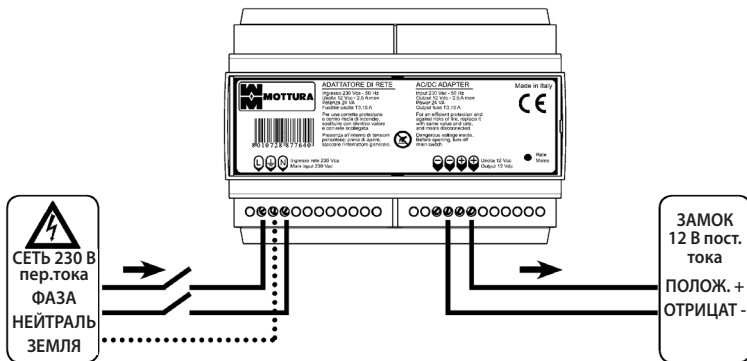

ЗАМЕНА ЗАЩИТЫ НА ВЫХОДЕ: Сетевой трансформатор защищен на выходе плавким предохранителем; на его исправность указывает индикатор «СЕТЬ» на передней панели: если он погас при подключенном питании, то предохранитель неисправен.

Перед заменой предохранителя следует отключить сетевое питание 230 В пер.тока и принять все возможные предосторожности во избежание поражения электротоком.

Снять крышку клеммника на стороне Выхода 12 В пост.тока, вставляя лезвие небольшой отвертки; лезвие продвигают на несколько миллиметров внутрь клеммника, затем осторожно наклоняют в противоположную коробке сторону до отскакивания удерживающего язычка; затем отвертку вынимают и осторожно снимают крышку руками.

Снять пластиковую крышку патрона предохранителя, извлечь и заменить предохранитель на другой такой же (см. технические характеристики сетевого трансформатора в пар. 7.3). До подачи напряжения установить крышку клеммника на место.



5.3 - ТЕХНИЧЕСКИЕ ХАРАКТЕРИСТИКИ СЕТЕВОГО ТРАНСФОРМАТОРА

ПИТАНИЕ ВХОД	НАПРЯЖЕНИЕ / ЧАСТОТА	230 В пер.тока / 50-60 Гц
	МАКС. ПОТРЕБЛЕНИЕ	< 0,105 А
	МАКС. МОЩНОСТЬ	24 ВА
	СТЕПЕНЬ ЗАЩИТЫ	IP10 (с закрытыми крышками)
	РАБОЧАЯ ТЕМПЕРАТУРА	мин. -10 °C ÷ макс.+40 °C
	ЗАЩИТА, ВСТРОЕННАЯ В ТРАНСФОРМАТОР	T 0.125 A
МЕХАНИЧЕСКИЕ	ВЕС	0,7 кг
	РАЗМЕРЫ	142 x 110 x 62 мм
	МАТЕРИАЛ	Смесь PC/ABS самозатухающий пластик L94-V0
ВЫХОД	НАПРЯЖЕНИЕ	12 В пост.тока не стабилиз.
	ИМПУЛЬСНОЕ ПОТРЕБЛЕНИЕ (5 с. макс)	2 А
	ПРЕДОХРАНИТЕЛЬ	С ЗАДЕРЖКОЙ T 3,15 A (5 x 20) мм
КЛЕММНИКИ	НОМИНАЛЬНОЕ СЕЧЕНИЕ КАБЕЛЕЙ	От 0,5 мм ² (AWG20) до 2 мм ² (AWG12)

6 - ИНСТРУКЦИИ ПО ЭКСПЛУАТАЦИИ И ОБСЛУЖИВАНИЮ / РУКОВОДСТВО ПОЛЬЗОВАТЕЛЯ

6.1 - СЕТЕВОЕ ПИТАНИЕ

При питании от СЕТИ необходимо пользоваться адаптером/трансформатором, рассчитанным на предназначенные условия. Трансформатор MOTTURA (опция арт. 99.683 с кабелем арт. 99.697) прошел необходимые испытания вместе с самим замком для получения сертификатов согласно действующим нормам по устойчивости к электромагнитным помехам, а также по излучению в электросеть и в окружающую среду. Его использование обязательно для запитывания замка в моделях, где он требуется.

Применение любого иного устройства, кроме поставленного с замком, даже для временного опробования, не только может повредить замок или привести к различным сбоям в работе, но и влечет за собой немедленную отмену всех гарантий. Компания Mottura Serrature di Sicurezza S.p.A. не несет ответственности за возможные травмы или материальный ущерб.

6.2 - ПИТАНИЕ ОТ БАТАРЕЕК

Если питание выполняется БАТАРЕЙКАМИ, предусмотрено применение контейнера (опция арт. 99.703 или арт. 99.704). Контроль состояния зарядки батареек выполняется автоматически системой в начале каждого цикла. Когда заряд батареек снижается до минимума, то исправная работа замка не гарантирована. В любом случае рекомендуется заменять батарейки питания раз в год.

Никогда не пользоваться перезаряжаемыми аккумуляторами. При нарушении этого условия замок может работать с перебоями.

Компания Mottura Serratura di Sicurezza S.p.A. не несет никакой ответственности за все сбои в работе, отклонения, травмы или материальный ущерб вследствие несоблюдения нижеприведенных указаний и предупреждает, что это приводит к отмене гарантии на изделие.

Для щелочных батареек - 6x1,5 В тип D (LR20): рекомендуется своевременно заменять все щелочные батарейки, как только их заряд станет ниже допустимого (или не реже одного раза в год).

Не пользоваться цинково-угольными батарейками (R20).

Все батарейки заменяют одновременно новыми элементами той же марки и модели. При замене 6 батареек внимательно следить за полярностью во избежание необратимых повреждений.

Контейнер для батареек предлагается в двух вариантах: двойная трубка или коробка.

ВНИМАНИЕ: Отработанные батарейки опасны для окружающей среды!!

Их следует выбрасывать в специальные сборники в пунктах продажи, как предписывают законодательные нормы.

6.2.1 - ВАРИАНТ ДВОЙНАЯ ТРУБКА (Арт. 99.703)

Для замены батареек необходимо открыть дверь, вставить лезвие отвертки нужного размера (или монету) в специальные прорези на двух крышечках и, слегка нажав, повернуть против часовой стрелки до выхода крышечек наружу, как показано на рисунке. Вынуть батарейки (по 3 в каждой трубке); если самая последняя батарейка не вынимается, той же отверткой следует слегка нажать на батарейку и быстро ее отпустить, чтобы пружина на задней стороне батарейки вытолкнула ее из гнезда. Заменить батарейки, вставляя их отрицательным полюсом (-) внутрь, а положительным полюсом (+) в сторону крышечки, как это показано.

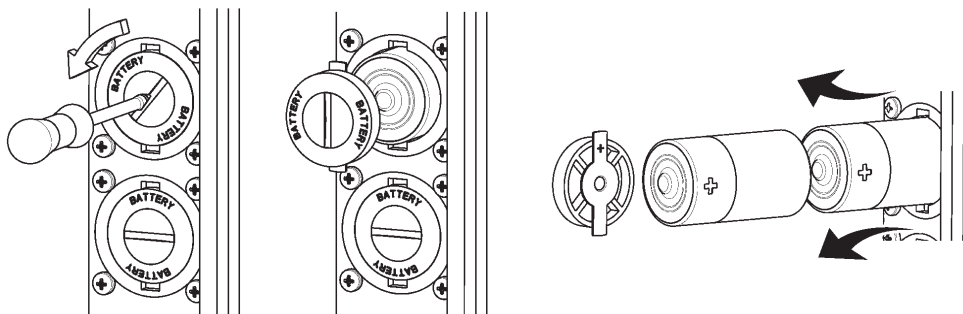

После ввода закрыть крышечки, выполняя вышеописанную операцию в обратном порядке.

6.2.2 - ВАРИАНТ КОРОБКА (Арт. 99.704)

Для замены батареек необходимо открыть дверь, отвинтить отверткой винты на передней стороне контейнера, вынуть оба винта и снять переднюю крышку, под которой находится коробка с батарейками, как показано на рис. Выдвинуть коробку до конца, стопор не дает ее вынуть полностью, затем заменить батарейки, следя за их правильным расположением согласно указаниям на дне коробки.

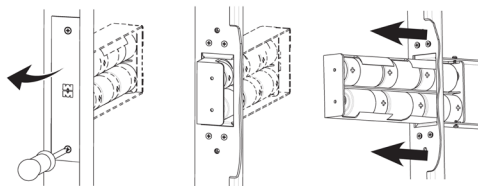

После замены вдвинуть коробку на место и закрыть крышкой спереди, завинчивая крепежные винты.

6.3 - ПРИМЕЧАНИЕ ПО ПОЛЬЗОВАНИЮ ХОЗЯЙСКИМ ЦИЛИНДРОМ

Это устройство предназначено для ситуаций, когда отсутствует электропитание или происходят сбои в электронике. Не рекомендуется пользоваться в обычных условиях.

Запрещается пользоваться им во время работы электрического двигателя замка (открытие/закрытие).

6.4 - СБОИ – ПРИЧИНЫ/МЕРЫ ПО УСТРАНЕНИЮ

О сбоях в состоянии и работе замка сигнализируют два вывода (4 и 5) десятиполюсного кабеля 99.727. Они замыкаются, что означает обнаружение ошибки (по остальным восьми выводам кабеля 99.727 обращаться в компанию Mottura или на сайт). См. ниже в таблице рекомендуемые меры.

СБОИ	ПРИЧИНА	МЕРЫ ПО УСТРАНЕНИЮ
Контакт Вывод 4 замыкается при общей ошибке	Возможно механическое заедание ригеля или вертикальной тяги при открытии/закрытии.	Проверить правильное выравнивание замка и беспрепятственное движение ригелей и тяг.
	Защелка не смогла вернуться в правильное положение даже по прошествии 5 секунд	Проверить правильное выравнивание замка и беспрепятственное движение защелки как на открытой, так и на закрытой створке.
	Обнаружено отсутствие цилиндра (только при наличии системы блокировки защиты от взлома и датчика наличия цилиндра)	Вставить цилиндр в замок
	Замок не признает допустимыми положение ригелей или защелки	Привести замок в открытое или закрытое состояние с полностью выдвинутой защелкой.
Контакт Вывод 5 замыкается при низком уровне заряда батареек	Датчик состояния двери не обнаруживает закрытой двери.	Проверить, что замок и датчик состояния двери установлены с соблюдением указаний по механическому монтажу
	Батарейки начинают разряжаться	Заменить как можно скорее все батарейки.

ВАЖНО: Если цилиндр имеется, то можно всегда пользоваться механическим ключом для открытия/закрытия как снаружи, так и изнутри. Если несмотря на все проверки на замке повторяются сбои, рекомендуется всегда обращаться в сервисную службу или вызвать специалиста из авторизованного пункта Mottura. Категорически не рекомендуется выполнять самостоятельно технические манипуляции на изделии, не имея необходимых знаний об его частях. Следует помнить, что ремонт или техобслуживание со стороны неавторизованного персонала не только ведет к немедленной отмене всех гарантий, но может вызвать необратимые повреждения всей механической и/или электронной части замка. Особенно для моделей, запитываемых от сети (230 В пер.тока), учитывая их повышенную опасность, необходимо вызывать квалифицированный персонал, имеющий разрешение на работы с электрооборудованием, который должен соблюдать все действующие нормы по безопасности обращения с электрооборудованием.

Компания Mottura Serrature di Sicurezza S.p.A. снимает с себя всякую ответственность за любой сбой в работе, отклонения, травмы и материальный ущерб вследствие нарушения вышеприведенных правил.

COMPANY WITH
QUALITY SYSTEM
CERTIFIED BY DNV GL
= ISO 9001 =

MADE
IN
ITALY



safeguarding your security